

G - L - T

DESIGN **4** ***PROFESSIONAL***

DP-6 S Dimmer pack

Notice d'Utilisation

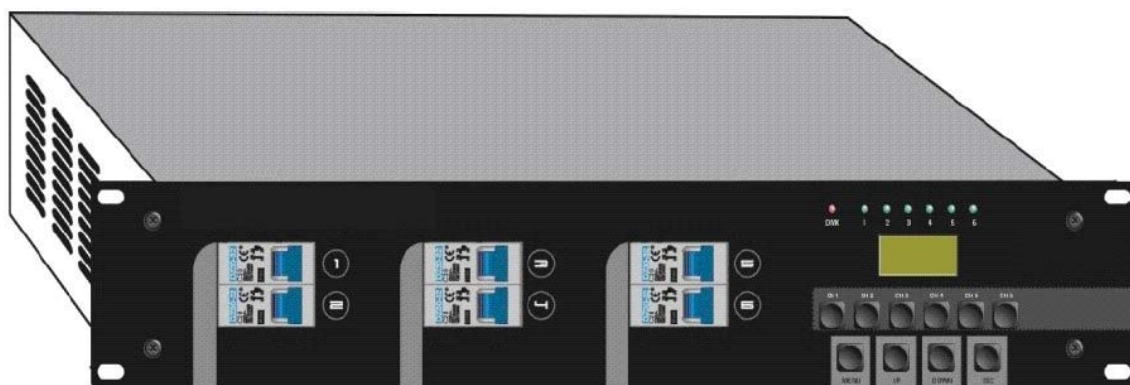

Veillez lire soigneusement ce manuel avant l'emploi !

Sommaire

Equipement	3
Instructions Générales	4
1 Vu d'ensemble	5
1.1 Face Avant.....	5
1.2 Face Arrière	6
2 Menu Système	8
2.1 Menu de Départ	8
2.1.1 Réglage Manuel Temporaire d'intensité d'un Canal	8
2.1.2 Réglage Manuel Temporaire d'intensité de tous les Canaux	9
2.2 Menus de Base	9
2.2.1 Défaut de DMX.....	10
2.2.2 Correction de PHASE	11
2.2.3 Adressage DMX	12
2.2.4 Préchauffage	14
2.2.5 Courbe d'Allumage	16
Câblage Mono-Phasé	17
Câblage Tri-Phasé	18
Câblage DMX	19
Caractéristiques Techniques	20

Référence : 480

Cette unité de puissance est équipée des fonctions suivantes :

- Gestion par Microprocesseur
- Adressage des Canaux individuel
- Programmation du Préchauffage de lampe et l'Adressage DMX sur chaque voie
- 12 Programmes intégrés à vitesse variable
- Restitution d'un Programme (de 1 à 12) où de la dernière Scène reçue en cas de coupure DMX
- Correction de Phase pour une gradation linéaire (0-100%)
- Sélection de courbe d' Allumage
- Entrée Analogique Automatique
- Disjoncteur de Protection de Voie de 16A par canal
- Ecran LCD
- Protection thermiques contre les surchauffes et les court-circuits
- Mémoire de sauvegarde contre les coupures de courant

Note : Une bonne connaissance du DMX est requise pour une excellente exploitation de cette unité de Puissance.

Veillez lire attentivement ce manuel d'utilisation avant de procéder au montage de cette unité de puissance. D'importantes informations concernant la sécurité d'installation et d'utilisation sont prodiguées dans ce manuel d'utilisation. C'est pourquoi nous vous conseillons de maintenir ce manuel dans les meilleures conditions de consultations. Si cette unité de puissance est revendue à un autre utilisateur, assurez-vous à bien lui fournir ce manuel en même temps que la console.

Attention :

- Ce produit doit être raccordé à la terre.
- Cet appareil a été conçu pour une utilisation exclusive en intérieur.
- Soyez prudents lors des manipulations, cet appareil nécessite une tension élevée qui peut engendrer un risque de choc électrique.
- NE PAS verser de liquide inflammable à l'intérieur de l'appareil
- En cas de déversement d'un liquide quel qu'il soit, veuillez DECONNECTER immédiatement la console du réseau électrique
- Stopper immédiatement l'utilisation de cette régie en cas de sérieux problème et contacter votre revendeur agréé le plus rapidement possible
- NE PAS ouvrir la console, aucune pièce de substitution ne se trouve à l'intérieur
- NE JAMAIS essayer de réparer vous-même. Les réparations effectuées par une ou des personnes non qualifiées peuvent entraîner une détérioration des problèmes, contacter votre revendeur le plus proche
- Cette unité de puissance doit être reliée à la terre

1 Vu d'ensemble

1.1 Face Avant

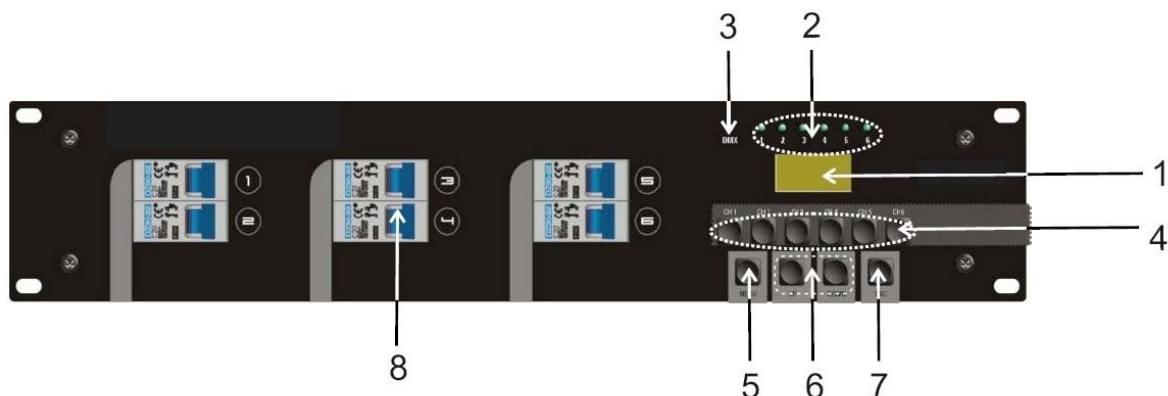

1. Ecran LCD (2 x 8 LCD Display)

Cette Ecran CD indique la fonction en cours d'utilisation où les différents Menus de réglage .

2. Led de Visualisation

6 x Led de visualisation, indiquant l'activité du Canal correspondant

3. Led DMX

Led de visualisation, confirmant la présence du signal DMX .

4. Touches CHANNEL

6 x Touches CHANNEL, ces Touches sont, utilisées pour varier l'intensité de sorties des Canaux correspondants.

5. Touche MENU

Presser cette Touche pour entrer dans le Menu de base où dans les sous-menus.

6. Touche UP

Cette Touche incrémente le Menu déroulant d'une valeur à chaque pression.

7. Touche DOWN

Cette Touche décrémente le Menu déroulant d'une valeur à chaque pression ..

8. Touche ESC

Appuyer sur cette Touche afin de revenir au menu précédent où pour quitter le Menu système. Dans le Menu d'initialisation , cette Touche est utilisée pour inverser le sens de réglage d'intensité des Canaux

9. Disjoncteur

Disjoncteur par Canal de 16A

1.2 Face Arrière

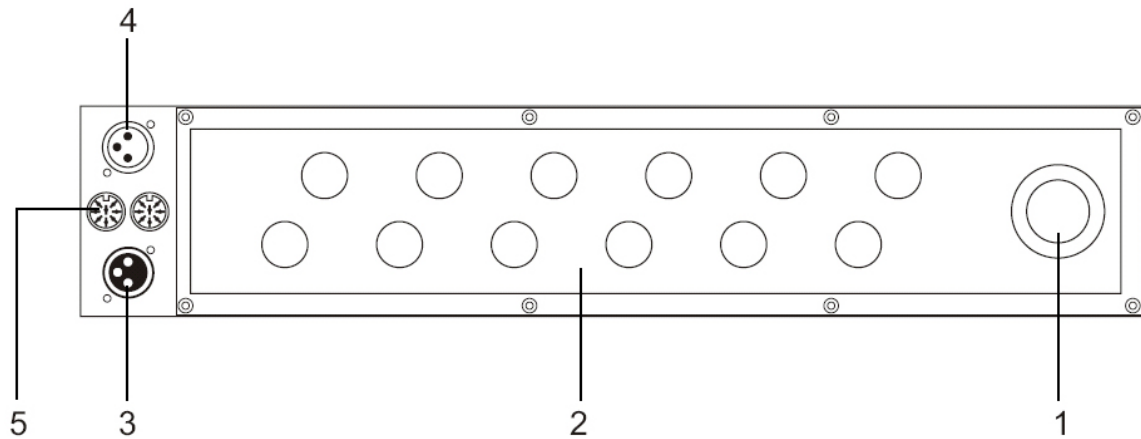

- | | |
|-----------------------------|---|
| 1. Presse-étoupe | Presse-étoupe de câble d'alimentation générale, Alimentation sur une où trois Phases. |
| 2. Sortie | Accès / Sortie de câblage de chacun des 6 Canaux . |
| 3. DMX OUT | 3 Broches XLR Femelle Sortie DMX (Polarité à contrôler). |
| 4. DMX IN | 3 Broches XLR Mâle Entrée DMX (Polarité à contrôler). |
| 5. Entrée ANALOGIQUE | 8 Broches DIN Mâle / Femelle pour l'Entrée / Sortie du Signal 0-10 Volts . |

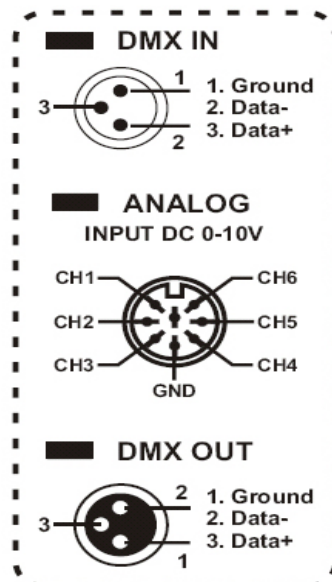

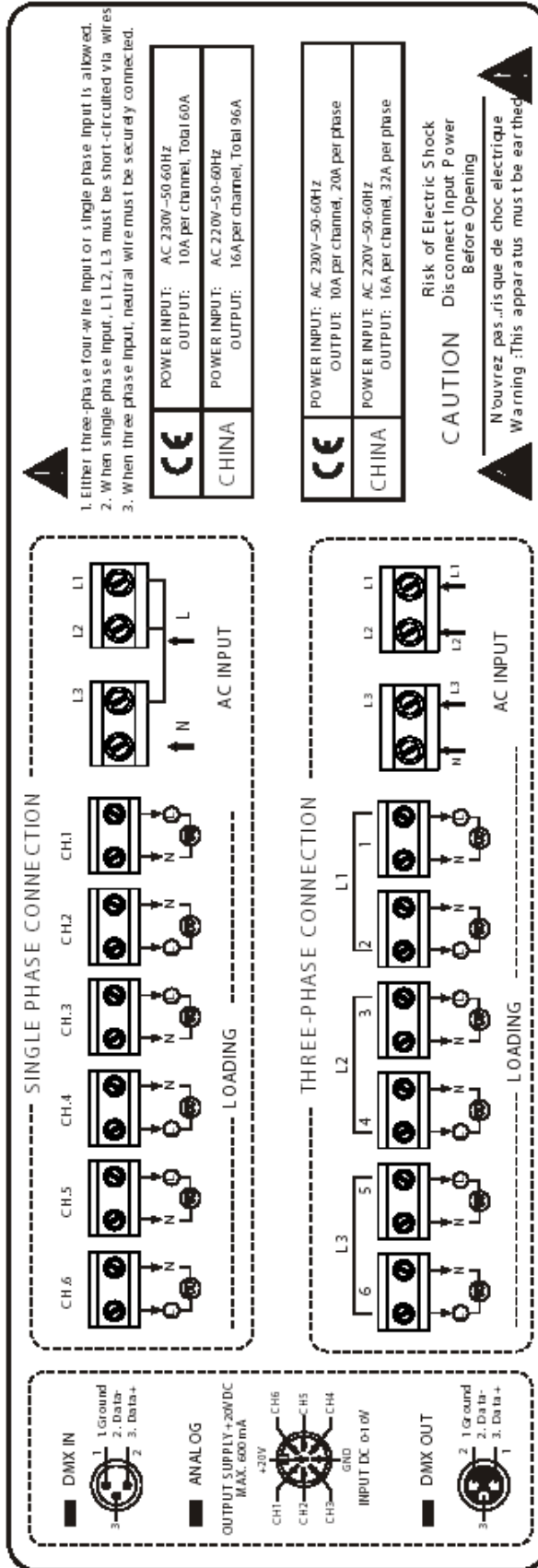

2 Menu Système

2.1 Menu de Départ

Dès la mise sous tension de l'appareil, l'écran LCD indique le Version du Software puis, le Menu de départ s'affiche. Ce Menu est constitué d'une rangée de figures géométriques dynamiques et d'une rangée de caractères. La 1^{er} rangée précise l'intensité de sortie des voies et la 2^{ème} indique les numéros des Canaux.



2.1.1 Réglage Manuel Temporaire d'intensité d'un Canal

1. Appuyer sur la Touche correspondante du Canal à ajuster. Chaque pression change l'intensité d'un cran. Appuyer sur cette Touche pendant 2 secondes afin de changer rapidement l'intensité.
2. Pour changer de sens la variation de l'intensité, presser la Touche ESC une fois, avant d'appuyer sur la Touche du Canal à modifier.

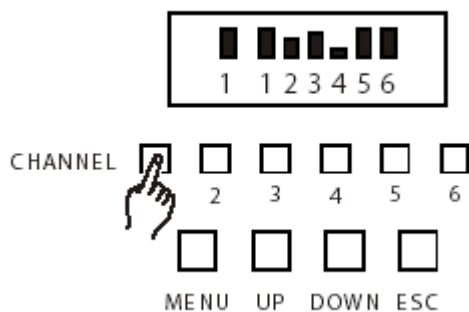

2.1.2 Réglage Manuel Temporaire d'intensité de tous les Canaux

1. Appuyer sur les Touches UP/DOWN pour régler l'intensité, chaque pression sur ces touches fait varier l'intensité d'un cran.
2. Appuyer pendant 2 secondes sur une de ces deux Touches pour changer rapidement l'intensité de toutes les Canaux

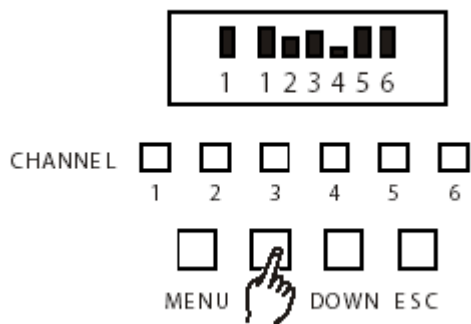

2.2 Menu de Base

Dans ce Menu de départ, appuyer sur le Touche MENU pour entrer dans le Menu de départ : 5 menus sont accessibles DMX FAIL, PHASE CORRECTION, DMX ADRESS, PREHEAT et CURVE.

Utiliser les Touches UP/DOWN pour faire défiler le Menu déroulant. Appuyer sur la Touche ESC pour en sortir.

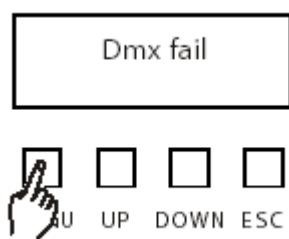

2.2.1 Défaut de DMX

Dmx fail



1. Appuyer sur les Touches UP/DOWN pour accéder au Menu : **DMX fail**

2. Presser la Touche MENU pour entrer dans le sous-menu. Sélectionner une des fonctions **HOLD, ANALOG, PROG 1-12**.

Dmx fail
Hold

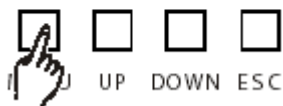

HOLD = Le dernier signal DMX reçu est gardé

ANALOG = L'entrée 0-10V est activée

PROG 1-12 = Le séquenceur interne (de 1 à 12) sélectionné est envoyé

Dmx fail
Analog



3. Si vous sélectionnez une fonction **HOLD** ou **ANALOG**, presser sur la Touche ESC pour sortie.

Speed
00.4s

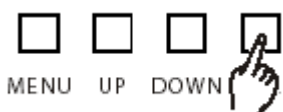

4. Si vous sélectionnez PROG 1-12 , appuyer sur la Touche ESC pour activer le Menu de réglage de la vitesse de défilement du Programme.

Speed
00.4s



5. Sélectionner une vitesse entre 0.1 et 20 secondes entre deux pas, en utilisant les Touches UP/DOWN.

6. Pour finaliser vos choix, appuyer sur la touche ESC pour revenir au Menu antérieur.

2.2.2 Correction de Phase

Pha corr



1. Sélectionner le Menu PHASE CORRECTION, en utilisant les touches UP/DOWN.

Pha corr
Yes

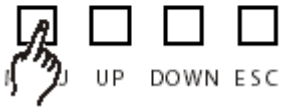

2. Appuyer sur le Touche MENU pour entrer dans le sous-menu. Utiliser les Touches UP/DOWN pour sélectionner YES où NO .

Pha corr
Yes

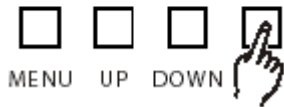

3. Appuyer sur le Touche ESC pour sortir du sous-menu.

2.2.3 Adressage DMX

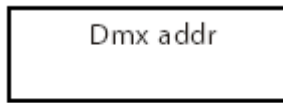

1 Sélectionner le Menu DMX ADDRESS en utilisant les Touches UP/DOWN.

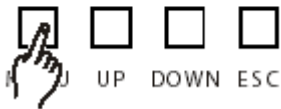
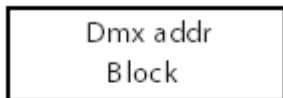

2 Appuyer sur la Touche MENU pour entrer dans le sous-menu. Utiliser les Touches UP/DOWN pour sélectionner **BLOCK** ou **SINGLE**.

BLOCK = L'unité de puissance possède une adresse

SINGLE = Chaque Canal possède son adresse DMX, plusieurs Canaux peuvent avoir la même adresse DMX.

3 Appuyer sur les Touches UP/DOWN pour sélectionner le Menu BLOCK où le Menu SINGLE et appuyer sur la Touche MENU pour valider .

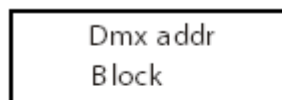

+

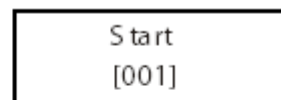

Start
[001]



4 Dans le Mode BLOCK, utiliser les Touches UP/DOWN pour sélectionner une valeur du préchauffage comprise entre 000% et 050%.

Chan[1]
[001]

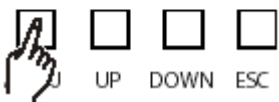

5 Dans le Mode SINGLE, appuyer sur la Touche MENU pour choisir entre CHANNEL et ADDRESS.

Chan[1]
[001]



6 Quand le sous-menu CHANNEL est activé, appuyer sur les Touches UP/DOWN pour sélectionner un Canal de 1 à 6 . Basculer sur ADDRESS et appuyer sur les Touches UP/DOWN pour sélectionner une adresse comprise entre 1 et 512 .

Dmx addr

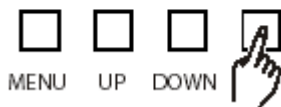

7 Appuyer sur la Touche ESC afin de sortie du Menu.

2.2.4 Préchauffage

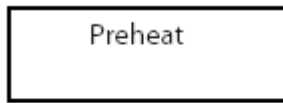

1 Sélectionner le Menu PREHEAT en utilisant les Touches UP/DOWN.

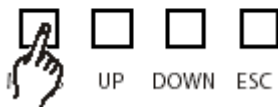
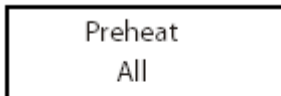

2 Appuyer sur la Touche MENU pour entrer dans le sous-menu.

3 Appuyer sur les Touches UP/DOWN pour sélectionner un Mode parmi ALL / SINGLE, appuyer sur la Touche MENU pour valider .

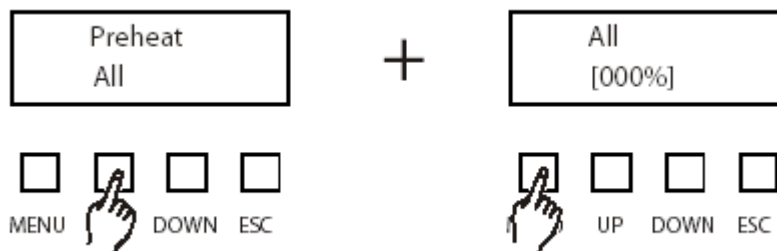

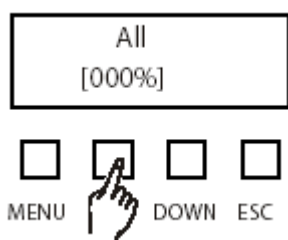

4 Dans le Mode ALL, appuyer sur les Touches UP/DOWN pour sélectionner une valeur du préchauffage comprise entre 000% et 050%.

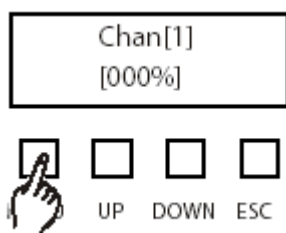

5 Dans le Mode SINGLE, appuyer sur la Touche MENU pour choisir entre CHANNEL et PREHEAT .

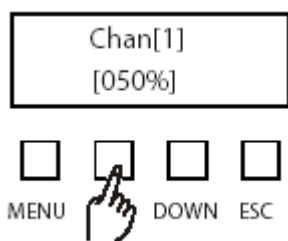

6 Une fois CHANNEL sélectionné, appuyer sur les Touches UP/DOWN pour sélectionner un Canal de 1 à 6 . Basculer sur PREHEAT , utiliser les Touches UP/DOWN pour appliquer une valeur de préchauffage comprise entre 000% et 050%.

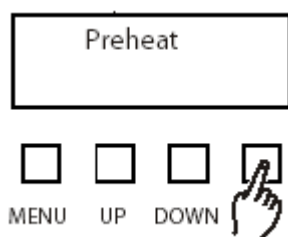

7 Appuyer sur la Touche ESC afin de sortie du Menu.

2.2.5 Courbe d'Allumage

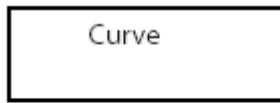

1 Sélectionnez le Menu CURVE en utilisant les touches UP/DOWN.

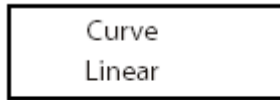

2 Appuyer sur la Touche MENU pour accéder au sous-menu.

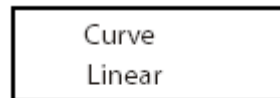

3 Appuyer sur les Touches UP/DOWN pour sélectionné le Mode **LINEAR**, **SWITCH** ou **SQUARE**.

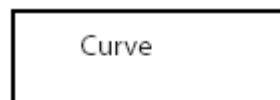

4 Appuyer sur la Touche ESC pour sortir.

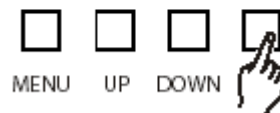

5 Presser à nouveau sur la Touche ESC afin de revenir au Menu initial.

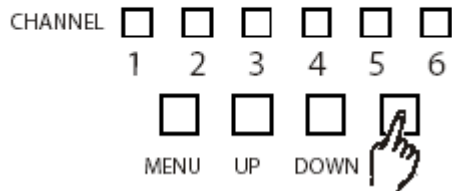

Câblage Mono-Phase

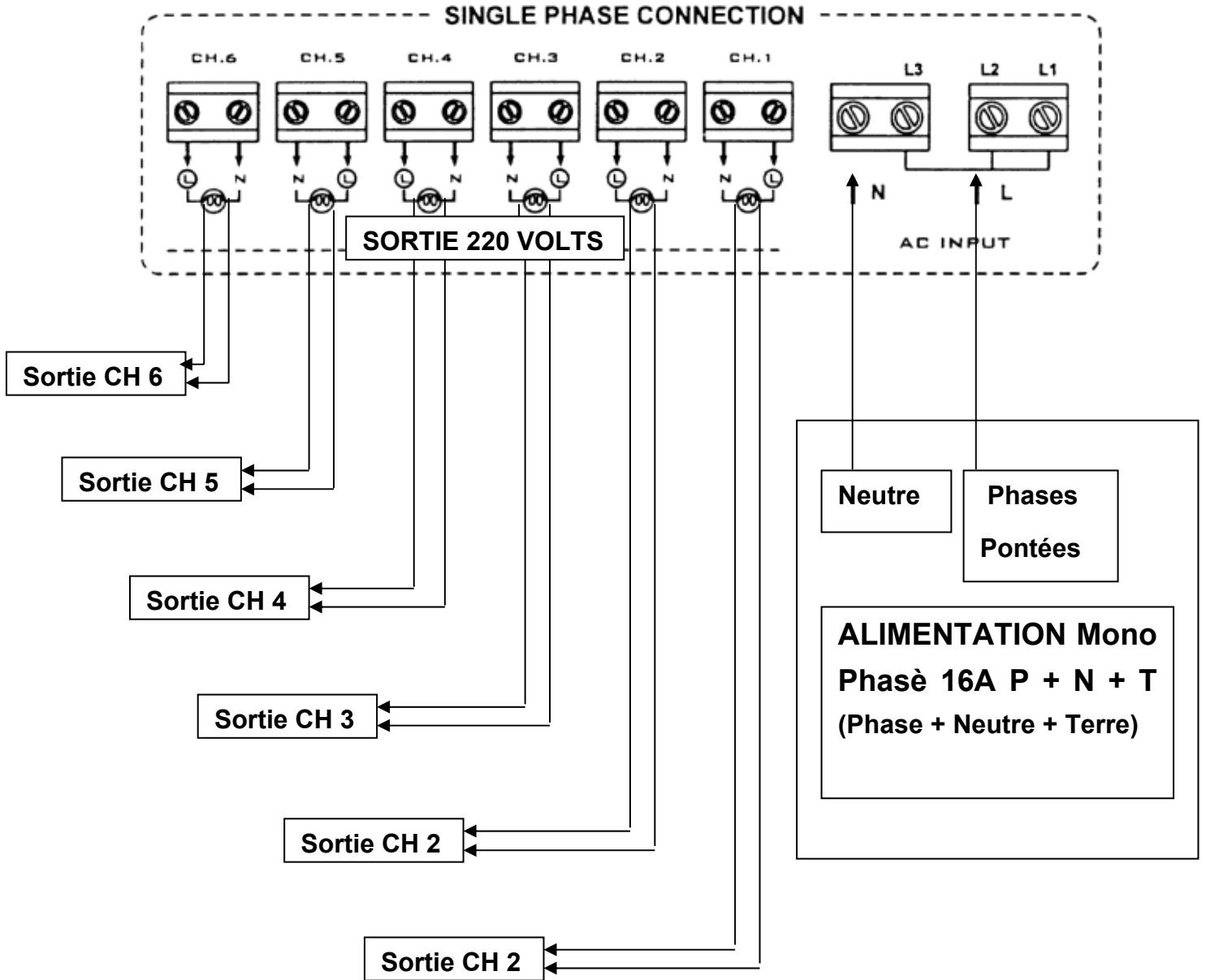

Câblage Tri-Phase

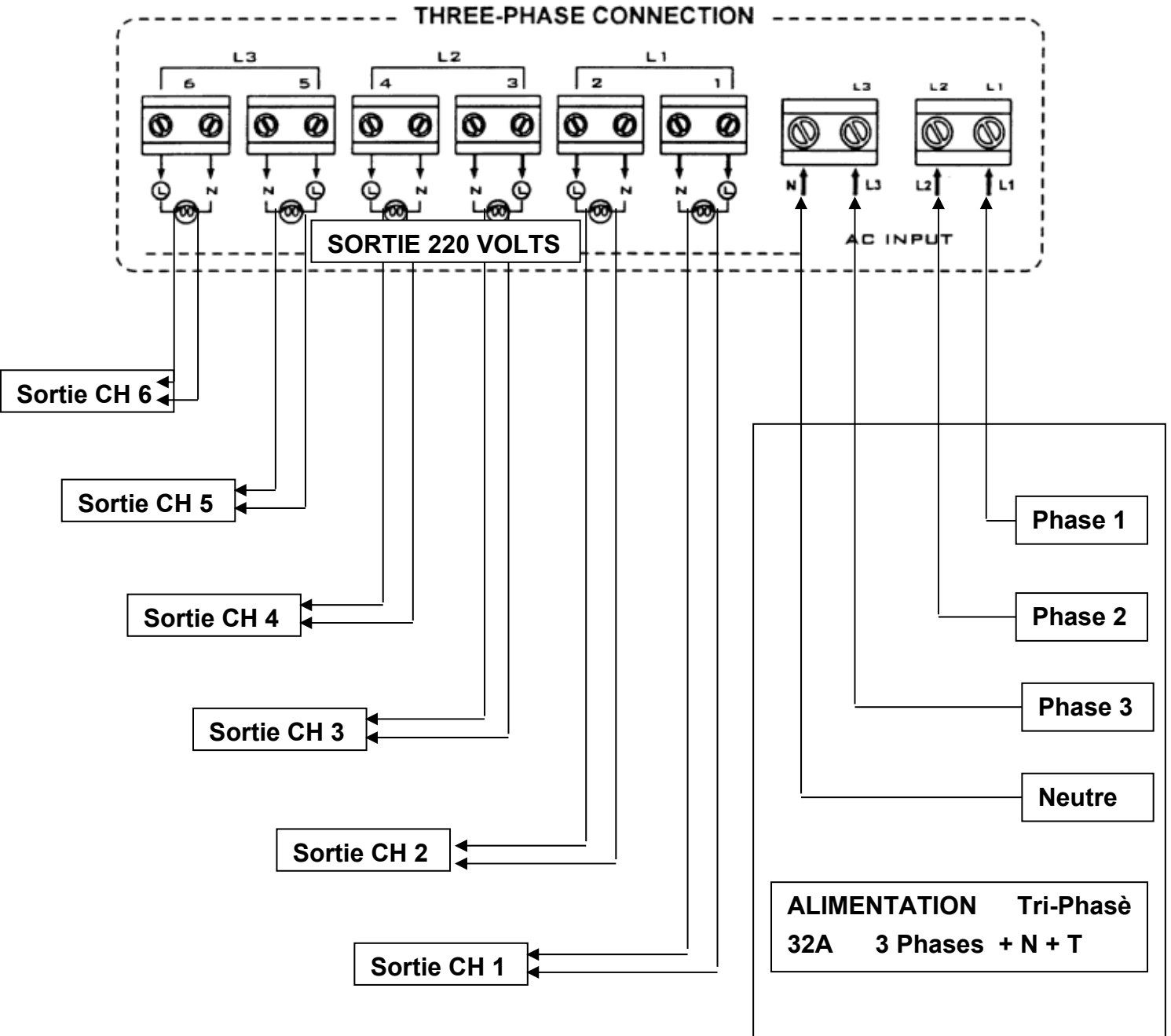

Câblage Commande DMX / 0-10 Volts

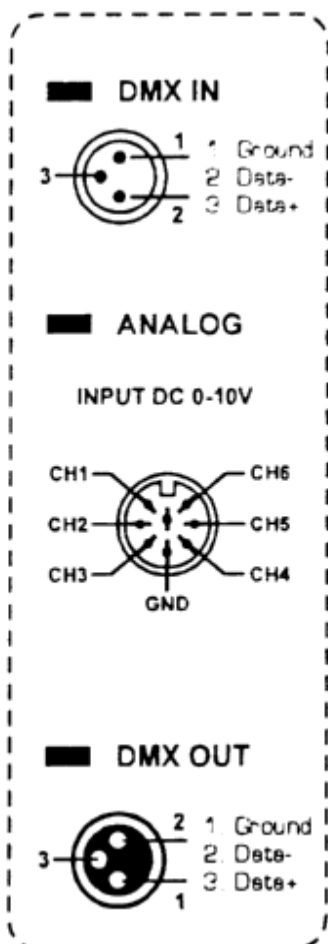

Câblage Commande DMX

sur Fiche XLR 3 Broches :

GND/Masse = Pin 1

Data - = Pin 2

Data + = Pin 3

Câblage Commande 0-10 Volts

sur Fiche Din 8 Broches :

CH 1 = Pin 7

CH 2 = Pin 3

CH 3 = Pin 5

CH 4 = Pin 4

CH 5 = Pin 1

CH 6 = Pin 6

GND/Masse = Pin 2

Caractéristiques Techniques :

Tension d'alimentation.....	AC 230 50/60 Hz , 96A Max
Intensité de Sortie par Canal (Mono-Phasé).....	16A/Canal, Total 96A
Intensité de Sortie par Canal (Tri-Phasé).....	16A/Canal, Total 32A/Phase
Sortie DMX	3 Broches,XLR Femelle
Entrée DMX	3 Broches,XLR Mâle
Entré/Sortie Analogique.....	8 Broches Connecteur DIN
Entrée Audio	100 mv~1Vpp,Cinch Femelle
Dimensions	482 x 390 x 90 mm
Poids ...	9 Kg

Informations et Sécurité:

Afin de réduire le risque d'électrocution, n'enlevez jamais le couvercle de l'appareil. Il n'y a aucune pièce à l'intérieur de l'appareil que vous pouvez remplacer vous-même. Confiez l'entretien uniquement aux techniciens qualifiés. La flèche dans un triangle met l'utilisateur en garde de la présence de haut voltage sans isolation dans l'appareil qui peut causer un risque d'électrocution. Un point d'exclamation dans un triangle prévient de la présence d'instructions de fonctionnement et de maintenance se trouvant dans le manuel, fourni avec l'appareil.

- Placer et utiliser l'appareil pendant de longues périodes à proximité de sources de chaleur, tel des amplificateurs, des projecteurs, etc. peuvent affecter ses performances et même endommager l'appareil.
- Evitez les chocs et les vibrations pendant le transport.
- Si l'appareil est installé dans une cabine ou un flight case, prévoyez toujours une bonne ventilation afin d'améliorer l'évacuation de la chaleur produit par l'appareil.
- Pour éviter la formation de condensation à l'intérieur de l'appareil, laissez le s'adapter à la température ambiante, si vous l'installez dans un endroit chaud après l'avoir transporté à l'extérieur. La condensation peut parfois empêcher l'appareil de fonctionner correctement.
- Choisissez minutieusement l'endroit où vous allez placer l'appareil. Evitez la présence de sources de chaleur. Evitez des endroits assujettis aux vibrations, des endroits poussiéreux ou humides.
- Afin d'éviter tout risque d'électrocution ou d'incendie, n'exposez pas cet appareil à la pluie ou à l'humidité.

- Afin d'éviter le risque d'électrocution, n'enlevez jamais le couvercle de l'appareil. Si un problème surgit, contactez votre revendeur.
- N'insérez jamais d'objets métalliques et ne renversez jamais de liquide dans l'appareil. L'électrocution ou le dysfonctionnement peuvent en résulter.
- Les installations électriques ne peuvent être faites que par du personnel qualifié et conformément aux réglementations de sécurité électrique et mécanique en vigueur dans votre pays.
- Assurez-vous que le voltage de la source d'alimentation de la zone dans laquelle vous vous trouvez soit identique à celui indiqué à l'arrière de l'appareil.
- Le cordon d'alimentation doit toujours être en condition parfaite. Mettez immédiatement l'unité hors tension si le cordon est écrasé ou endommagé.
- Ne pas connecter l'unité à un variateur de lumière.
- Utilisez toujours les câbles appropriés et certifiés lorsque vous installez l'unité.
- En cas de problèmes de fonctionnement sérieux, arrêtez toute utilisation de l'appareil et contactez votre revendeur immédiatement.
- Utilisez l'emballage d'origine si l'appareil doit être transporté.
- Pour des raisons de sécurité, il est interdit d'apporter toute modification à l'unité

IMPORTER

B&K LUMITEC

2 rue Alfred Kastler
Zone Industrielle
67850 Herrlisheim - France

+33 (0) 3.88.96.80.90

+33 (0) 3.88.96.48.46

hello@bklumitec.com

www.bklumitec.com

