

G - L - T ***DESIGN 4 PROFESSIONAL***

Handbuch

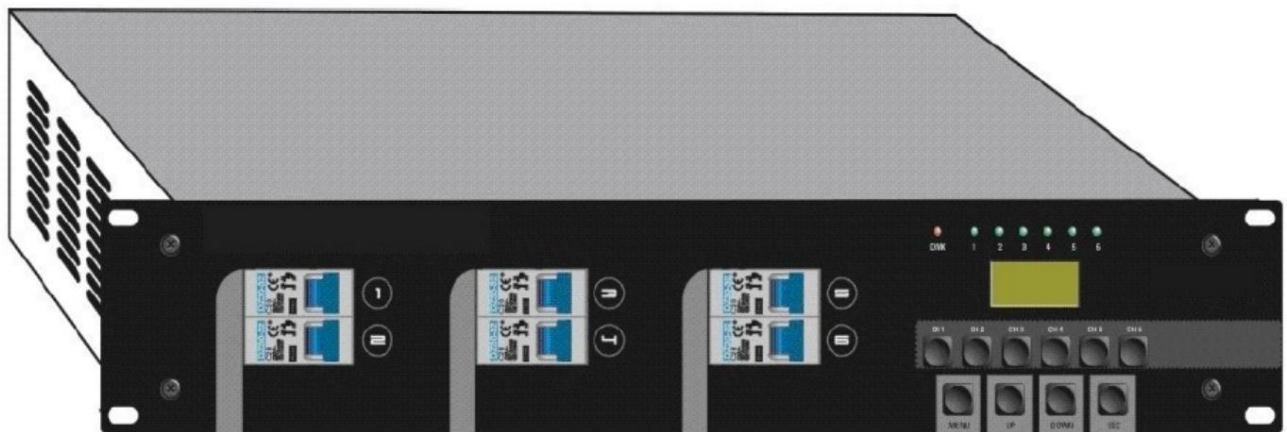

DP-6 S Dimmerpaket

Inhaltsverzeichnis

1. Sicherheitshinweise	3
1.1. Für einen sicheren und effizienten Betrieb	3
2. Produktübersicht	5
2.1. Vorderansicht	5
2.2. Rückansicht	6
3. Schaltplan	7
4. Menü.....	8
4.1. Standardmenü	8
4.1.1. Kanalintensität anpassen	8
4.1.2. Gesamtintensität anpassen	8
4.2. Aufbau des Menüs	9
4.2.1. Patchen	9
4.2.2. DMX-Fehler	11
4.2.3. Maximales Level	12
4.2.4. MinLevel	13
4.2.5. Kurve	14
5. Technische Daten	16

1. Sicherheitshinweise



- Lesen Sie die Sicherheitshinweise und auch dieses Handbuch sorgfältig durch.
- Bewahren Sie das Handbuch auf.
- Beachten Sie alle Warnsignale.
- Beachten Sie die Anleitung.
- Um Feuer oder Stromschläge zu vermeiden, schützen Sie das Gerät vor Regen und Feuchtigkeit
- Ziehen Sie den Stecker, bevor Sie das Gehäuse öffnen. • Um einen Stromschlag zu vermeiden, sollten Sie die Abdeckung nicht entfernen.
- Betreiben Sie das Gerät nicht in der Nähe von Wasser.
- Verwenden Sie zur Reinigung nur ein trockenes Tuch.

1.1. Für einen sicheren und effizienten Betrieb

Seien Sie vorsichtig mit Hitze und extremen Temperaturen

Vermeiden Sie es, es direkter Sonneneinstrahlung oder in der Nähe eines Heizgeräts auszusetzen.

Stellen Sie es nicht bei einer Temperatur unter 5 °C (41 °F) oder über 35 °C (95 °F) auf.

Um eine Platzierung an einem instabilen Ort zu vermeiden

Wählen Sie einen ebenen und stabilen Standort, um Vibrationen zu vermeiden.

Verwenden Sie zur Reinigung keine Chemikalien oder flüchtige Flüssigkeiten

Wischen Sie den Staub mit einem sauberen, trockenen Tuch ab, bei hartnäckigem Schmutz mit einem feuchten, weichen Tuch. Ziehen Sie vorher den Stecker
Reinigung.

Wenn Sie arbeitslos sind, wenden Sie sich umgehend an die Vertriebsagentur

Treten Probleme auf, ziehen Sie bitte bald den Netzstecker und wenden Sie sich zur Reparatur nicht an einen Techniker

Öffnen Sie das Gehäuse nicht selbst, es besteht die Gefahr eines Stromschlags.

Gehen Sie vorsichtig mit dem Netzkabel um

Ziehen Sie niemals am Netzkabel, um den Stecker aus der Steckdose zu ziehen. Halten Sie den Stecker unbedingt fest. Wann nicht

Wenn Sie das Gerät über einen längeren Zeitraum verwenden, ziehen Sie unbedingt den Stecker aus der Steckdose.

Sicherheit

Entfernen Sie nicht die Erdung. Es dient Ihrer Sicherheit. Wenn Sie die Erdung entfernen, kann es zu Stromschlägen kommen Schocks.

Zubehörteil

Bitte verwenden Sie nur das vom Hersteller vorgesehene Zubehör.

Wichtig

Schäden, die durch Nichtbeachtung dieser Bedienungsanleitung entstehen, unterliegen nicht der Gewährleistung. Der Händler wird das nicht tun Für daraus resultierende Mängel oder Probleme übernehmen wir die Haftung. Stellen Sie sicher, dass der elektrische Anschluss erfolgt durch qualifiziertes Personal. Alle elektrischen und mechanischen Anschlüsse müssen gemäß ausgeführt werden den europäischen Sicherheitsstandards.

2. Produktübersicht

2.1. Vorderansicht

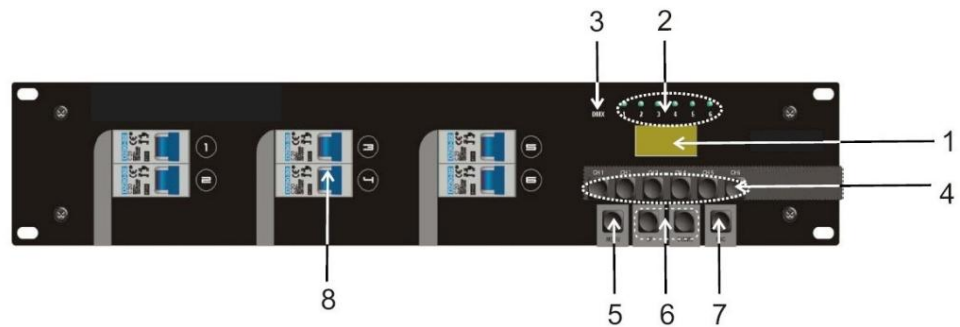

1. LC-Display

Zeigt die aktuellen Aktivitäten bzw. die aktuellen Einstellungen an.

2. Kanal-LED 1 - 6

Die LED zeigt die aktuelle Aktivität des Kanals an.

3. DMX-LED

Diese LED blinkt, wenn ein DMX-Signal vorhanden ist.

4. Kanalgeschmack 1 – 6

Mit diesen Tasten können Sie die Intensität des entsprechenden Kanals ändern.

5. MENÜ Geschmack

Mit diesen Tasten gelangen Sie in das Menü.

6. AUF/AB-Taste

Mit dieser Taste können Sie durch das Menü scrollen und Einstellungen ändern.

7. ESC-Geschmack

Drücken Sie diese Tasten, um ein Menü aufzurufen oder zu verlassen oder um die Einstellungen zu speichern. Am Anfang eines Menüs Sie

Mit dieser Taste können Sie die Richtung der Kanaleinstellung ändern

8. Sicherungen

2.2. Rückansicht

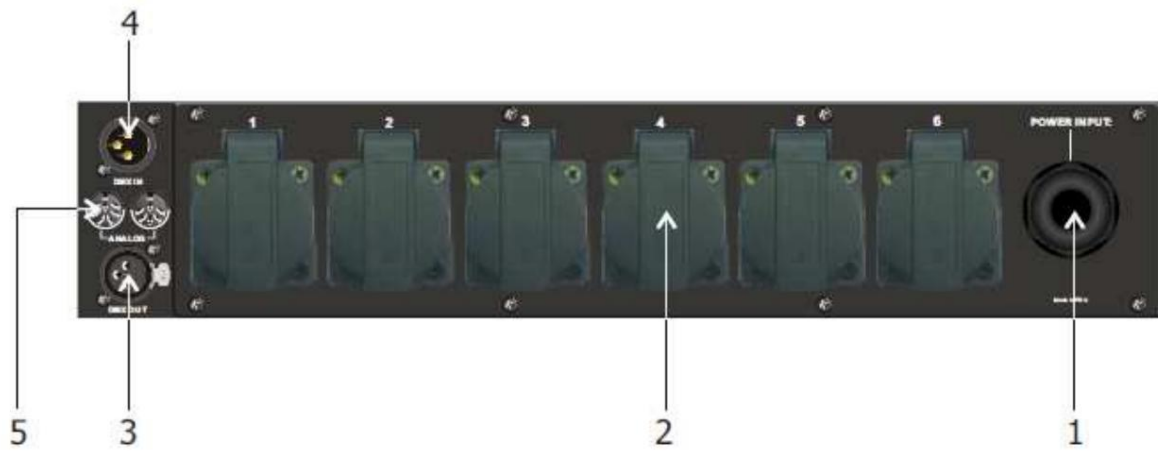

1. POWER-Eingang

AC 230V 50/60Hz, 96A max.

2. Kanalausgang Schutzko

Einphasig: 16 A/Kanal, Gesamt: 96 A

Dreiphasig: 16 A/Kanal, insgesamt 32 A/Phase

3. DMX-Ausgang

4. DMX IN

5. Analoger Eingang

DC 0 – 10V Impulssignal

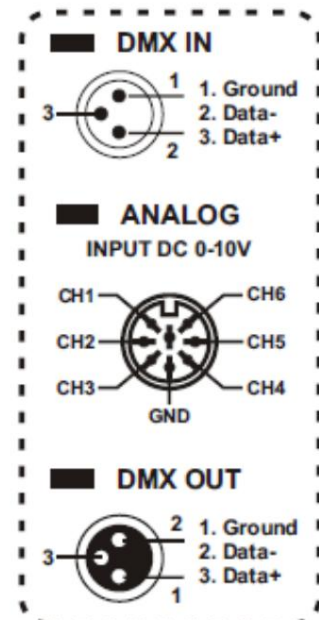

3. Schaltplan

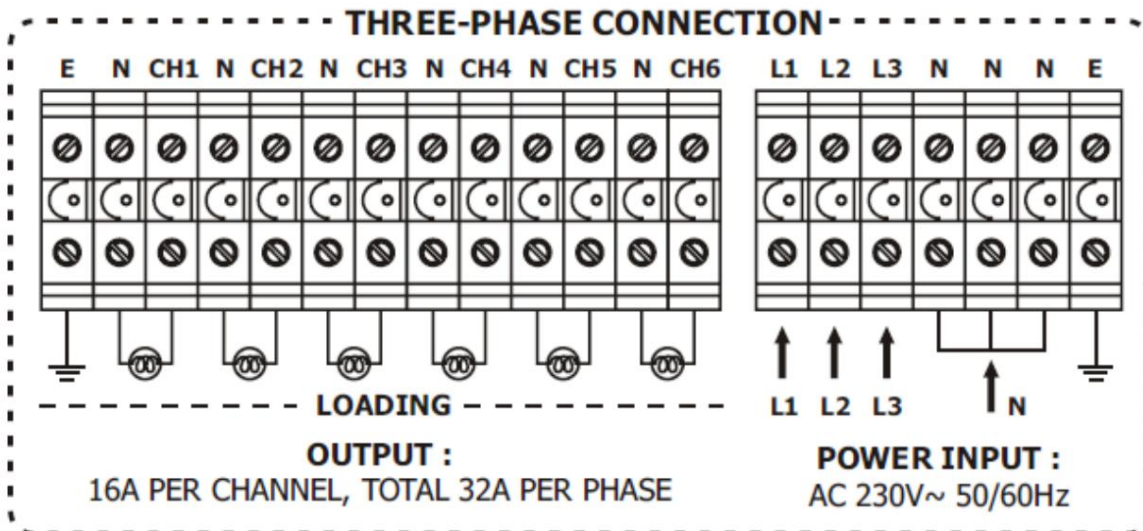
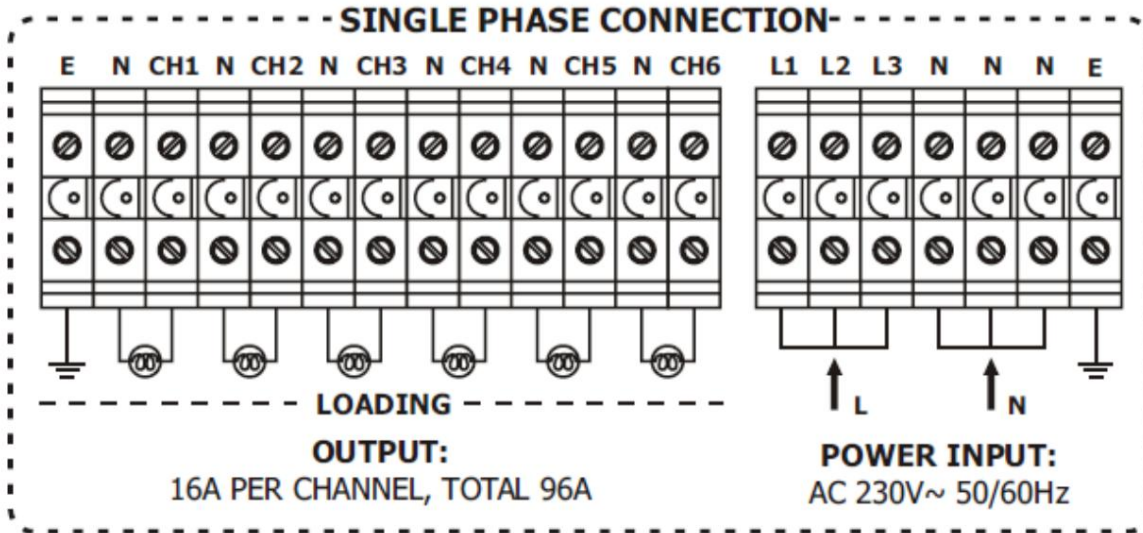

SINGLE PHASE	POWER INPUT:AC 230V~ 50-60Hz, 96A MAX OUTPUT:16A /CH, Total 96A	<p>CAUTION Risk of Electric Shock Disconnect Input Power Before Opening</p> <p>N'ouvrez pas...risque de choc électrique Warning :This apparatus must be earthed</p>
THREE PHASE	POWER INPUT:AC 230V~ 50-60Hz, 96A MAX OUTPUT:16A/CH, Max 32A/Phase	
<p>1. Either three-phase four-wire input or single phase input is allowed. 2. When single phase input, L1, L2, L3 must be short-circuited via wires. 3. When three phase input, neutral wire must be securely connected.</p>		

4. Menü

4.1. Standardmenü

Schalten Sie dieses Gerät ein. Zuerst liest das LCD die Version der Software und dann wird das Standardmenü angezeigt.

Das Standardmenü besteht aus einer Reihe dynamischer Bilder und einer Reihe von Zeichen, die die erste Reihe darstellt der Intensitätswert und die zweite Zeile gibt den Kanal an.



4.1.1. Kanalintensität anpassen

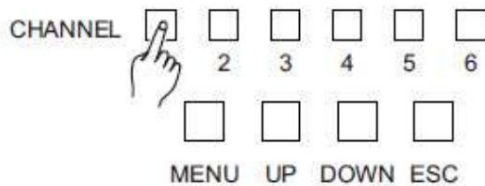

Drücken Sie die "Channel" Taste, um den gewünschten Kanal auszuwählen Intensität, jedes Tippen ändert die Intensität einmal.

Drücken Sie die Taste zwei Sekunden lang, um schnell die Intensitäts zu ändern. Wenn Sie die ESC-Taste drücken, erfolgt die Änderung in die andere Richtung

4.1.2. Passen Sie die gesamte Intensität an

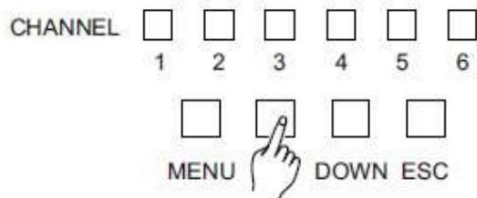
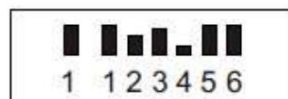

Drücken Sie die UP/DOWN-Tasten, um die gewünschte Intensität auszuwählen.

Bei jedem Tippen ändert sich die Intensität einmal.

Drücken Sie die Taste zwei Sekunden lang, um schneller die Intensität zu ändern.

4.2. Struktur des Menüs

Drücken Sie im Standardmenü die MENÜ-Taste, um in die Menüstruktur zu gelangen. Es gibt noch fünf weitere Punkte des Untermenüs:

1. Patchen
2. DMX-Fehler
3. MaxLevel
4. MinLevel
5. Kurve

Mit den UP/DOWN-Tasten gelangen Sie zu den verschiedenen Menüpunkten. Drücken Sie zum Einstellen die ESC-Taste zurück zum Standardmenü.

4.2.1. Patchen



1. Drücken Sie die UP/DOWN-Tasten, um zum Menüpunkt „Patching“ zu gelangen.

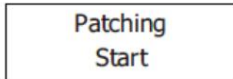
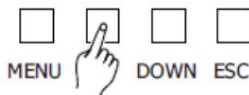

2. Drücken Sie die MENÜ-Taste, um zum Untermenü zu gelangen. Mit der AUF/AB-Taste
Mit den Schaltflächen können Sie zwischen „Start“ und „Independent“ wählen.

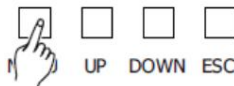

[Start]

Alle 6 Dimmerkanäle haben nur eine Start Adresse.

[Independent]

Die DMX-Adresse jedes Kanals ist wählbar.



3. Drücken Sie UP/DOWN, um „Start“ oder „Unabhängig“ auszuwählen
und drücken Sie MENU, um zu gelangen in den gewünschten Modus.

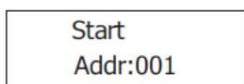
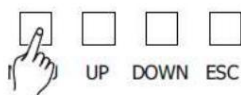
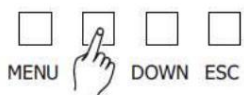

4. Im „Start“-Modus können Sie mit den UP/DOWN-Tasten einen Startadresse
[001-512] für die sechs Kanäle auswählen.



Independ
All

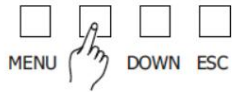

+

All
Addr:001

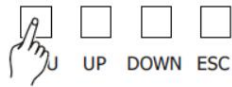

5. Im „Independent“ Modus können Sie durch verwenden UP/DOWN-Tasten zwischen „All“ und „Single“ auswählen. Drücken Sie MENÜ, um in den gewünschten Modus zu gelangen.

Independ
Chan[1]

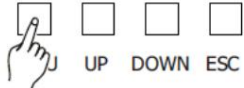

6. Im „All“-Modus können Sie mit den UP/DOWN-Tasten eine Startadresse [001-512] für die sechs Kanäle auswählen. Im „All“-Modus haben alle sechs Kanäle die gleiche Startadresse.

All
Addr:001

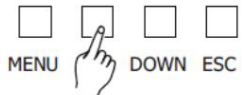

7. Im „Single“-Modus drücken Sie MENU, um zwischen Kanal und Adresse auszuwählen. Im „Single“-Modus können Sie die Startadresse für jeden Kanal individuell festlegen.

Chan[1]
Addr:001

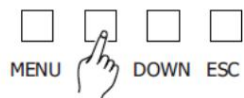

8. Mit den UP/DOWN-Tasten können Sie zwischen Kanal 1 – 6 oder wählen bzw. DMX-Adresse 1 – 512.

Patching

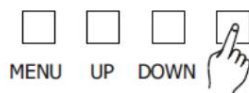

9. Drücken Sie die ESC-Taste, um im Speicher zu speichern und zu Schritt 1 zurückzukehren.

4.2.2. DMX-Fehler

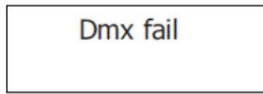

1. Drücken Sie die UP/DOWN-Tasten, um zum Menüpunkt „DMX Fail“ zu gelangen.

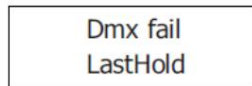
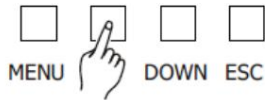

2. Drücken Sie die MENÜ-Taste, um zum Untermenü zu gelangen. Mit der UP/DOWN-Taste kann zwischen „LastHold“, „Analog“ oder „Progr:01-12“ wählen.

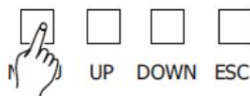

[LastHold]

Das zuletzt empfangene Signal wird gehalten.

[Analog]

Der Analogeingang (0-120V) ist aktiviert.

[Prog:01-12]

Die Automatikprogramme 1 – 12 starten automatisch.

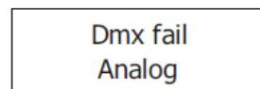

3. Wenn Sie „LastHold“ oder „Analog“ gewählt haben, drücken Sie die ESC-Taste. Speichern Sie Ihre Einstellungen.

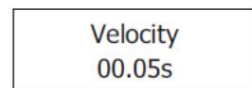
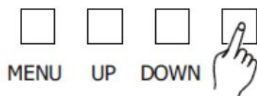

4. Wenn Sie „Prog:01-12“ ausgewählt haben, drücken Sie die ESC-Taste. Jetzt können Sie die Geschwindigkeit einstellen.

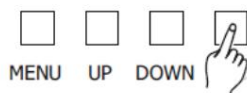

5. Mit den UP/DOWN-Tasten können Sie eine Geschwindigkeit von 00,005 bis 30.00s wählen.

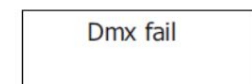
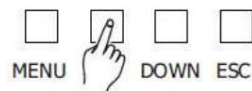

6. Drücken Sie die ESC-Taste, um im Speicher zu speichern und zu Schritt 1 zurückzukehren.

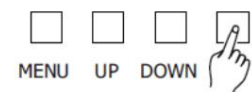

4.2.3. Maximales Level



1. Drücken Sie die UP/DOWN DOWN-Tasten, um zum Menüpunkt zu gelangen
"Maximales Level".

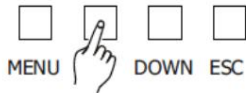

2. Drücken Sie die MENÜ-Taste, um zum Untermenü zu gelangen.

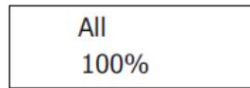
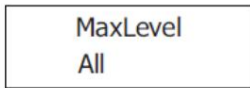
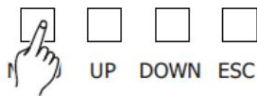

3. Mit den UP/DOWN-Tasten können Sie
Wählen Sie zwischen „All“ und „Single“. Drücken
Sie MENÜ, um das gewünschte M e n u auszuwählen

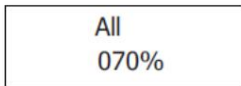
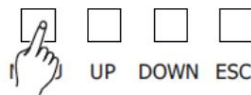
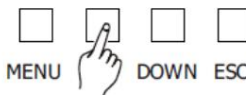

4. Im Modus „All“ können Sie mit den UP/DOWN-Tasten die maximale Intensität für alle Kanäle einstellen:
70 – 100 %.

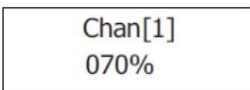
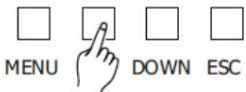

5. Drücken Sie im „Single“-Modus auch die MENÜ-Taste und wählen Sie zwischen Kanal und
maximale Intensität.

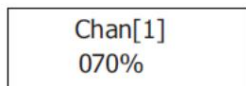
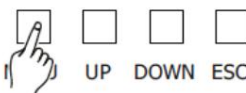

6. Mit den UP/DOWN-Tasten können Sie zwischen den Kanälen 1 – 6 oder der maximalen Intensität 70 –
100 % wählen.

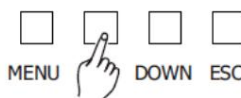

MaxLevel

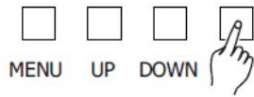

7. Drücken Sie die ESC-Taste, um im Speicher zu speichern und zu Schritt 1 zurückzukehren.

4.2.4. MinLevel

MinLevel

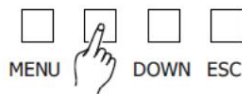

1. Drücken Sie die UP/DOWN DOWN-Tasten, um zum Menüpunkt „MinLevel“ zu gelangen.

MinLevel
All

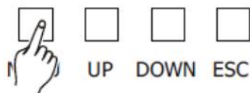

2. Drücken Sie die MENÜ-Taste, um zum Untermenü zu gelangen.

MinLevel
All

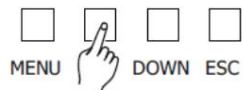

+

All
030%

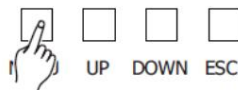

3. Mit den UP/DOWN-Tasten können Sie Wählen Sie zwischen „All“ und „Single“. Drücken Sie MENÜ, um das gewünschte Menü auszuwählen.

All
000%

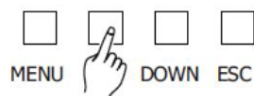

4. Im Modus „All“ können Sie mit den UP/DOWN-Tasten die minimale Intensität einstellen:
0 – 30 %.

Chan[1]
000%

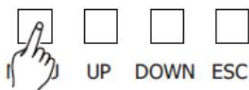

5. Drücken Sie im „Single“-Modus auch die MENÜ-Taste und wählen Sie zwischen Kanal und minimale Intensität.

Chan[1]
000%

6. Mit den UP/DOWN-Tasten können Sie zwischen den Kanälen 1 – 6 wählen oder die Mindestintensität 0 – 30 % einstellen.

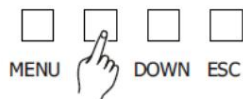

MinLevel

7. Drücken Sie die ESC-Taste, um im Speicher zu speichern und zu Schritt 1 zurückzukehren.

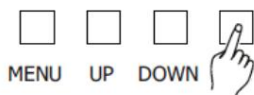

4.2.5. Kurve

Curve

1. Drücken Sie die UP/DOWN DOWN-Tasten, um zum Menüpunkt „Curve“ zu gelangen.

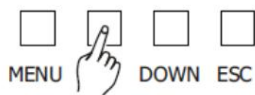

Curve
All

2. Drücken Sie die MENÜ-Taste, um zum Untermenü zu gelangen.

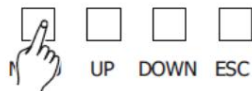

Curve
All

+

All
Linear

3. Mit den UP/DOWN-Tasten können Sie Wählen Sie zwischen „All“ und „Single“. Drücken Sie MENÜ, um das gewünschte Menü auszuwählen.

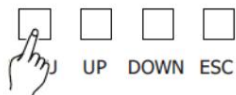
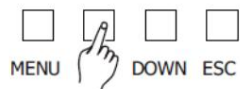

All
Linear

4. Mit den UP/DOWN-Tasten können Sie zwischen „Linear“, „S-Curve“, „Non Dim“ und „Square“ wählen.

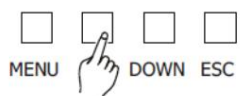

Chan[1]
Linear

5. Drücken Sie im „Single“-Modus die MENU-Taste, um zwischen den Kanälen zu wählen oder. „Linear“, „S-Kurve“, „Nicht dimmbar“ und „Quadrat“.

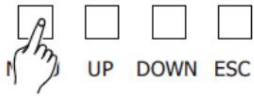

Curve

7. Drücken Sie die ESC-Taste, um im Speicher zu speichern und zu Schritt 1 zurückzukehren.

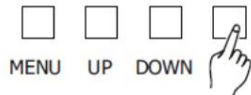

8. Drücken Sie die ESC-Taste, um zum Standardmenü zurückzukehren!

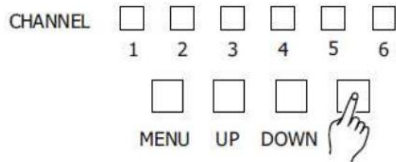

5. Technische Daten

Stromversorgung	
Kanalausgabe	16 A/CH, Gesamt: 96 A
Kanalausgang (3 Phasen)	16 A/CH, 3x 32 A
Stromspannung	32 A, 400 V Wechselstrom
Verbindungen	
Kraft in	CEE 32 A Kabel
Ausgepowert	6x Schutzko
XLR-Ein-/Ausgang	3pol
Kontrollieren	
Dimmerkurve	Linear
Schalten	Schalter / Quadrat
Automatisch	Ja
DMX 512	Ja
Anzahl der DMX-Kanäle	6 Kanäle
Hardware	
Maße	482 x 325 x 88 mm
Gewicht	8 kg

IMPORTER

B&K LUMITEC

2 rue Alfred Kastler
Zone Industrielle
67850 Herrlisheim - France

+33 (0) 3.88.96.80.90

+33 (0) 3.88.96.48.46

hello@bklumitec.com

www.bklumitec.com

