



V-2 SPARK FALL MACHINE

BEDIENUNGSANLEITUNG

Inhalt

1. Sicherheitshinweise
 - 1.1 Hinweise für den sicheren und einwandfreien Gebrauch (S.3)
 - 1.2 Bestimmungsgemäße Verwendung des Gerätes (S.3/4)
 - 1.3 Verbindungen (S.7)
 - 1.3.1 Elektrische Verbindungen
 - 1.3.2 DMX Verbindungen
 - 1.3.3 DMX Verbindung mit Terminator
 2. Einleitung (S.8/9)
 - 2.1 Produktbeschreibung (S.8/9)
 3. Vor der Inbetriebnahme (S.9)
 4. Bedienelement (S.9)
 5. Benutzeroberfläche (S.10-12)
 - 5.1 Status –Anzeige (S.10-12)
 6. Meldungen/ Fehlermeldungen (S.13)
 7. Betrieb (S.13-16)
 - 7.1 Manuelle Bedienung (S.13-16)
 - 7.2 Bedienung via DMX (S.13-16)
 - 7.3 Bedienung via Fernbedienung (S.13-16)
 8. Einstellungen (S.16)
 - 8.1 DMX Adresse (S.16)
 - 8.2 Einstellen der Ausstoßweite (S.16)
 - 8.3 Manuelle Bedienung (S.16)
 9. RFID Karte (S.17)
 - 9.1 Wie Sie die Karte benutzen (S.17)
 - 9.2 Überprüfen der verbleibenden Zeit (S.17)
- Technische Daten (S.18)

V-2 SPARK FALL MACHINE Art.Nr.:

1. Sicherheitshinweise



- Dieses Gerät ist nur für die Verwendung in geschlossenen Räumen (nicht im Freien) zugelassen.
- Bei eigenmächtigen Veränderungen des Gerätes erlischt der Garantieanspruch.
- Das Gerät darf nur von ausgebildeten Fachkräften repariert werden,
- Benutzen Sie nur die Sicherungen desselben Typs und nur Originalteile als Ersatzteile.
- Um Feuer und Stromschläge zu verhindern, schützen Sie das Gerät vor Regen und Feuchtigkeit.

1.1 Hinweise für den sicheren und einwandfreien Gebrauch

Vorsicht bei Hitze und extremen Temperaturen!

Stellen Sie das Gerät nicht an einem Ort auf, wo es extremen Temperaturen ausgesetzt ist. Betreiben Sie das Gerät nur in einer Umgebungstemperatur zwischen 0°C (32°F) – 40°C (104°F). Setzen Sie das Gerät keiner direkten Sonneneinstrahlung oder Wärmequellen aus.

Schützen Sie das Gerät vor Feuchtigkeit, Wasser und Staub!

Vermeiden Sie bei der Aufstellung des Gerätes Orte mit einer hohen Luftfeuchtigkeit oder übermäßig viel Staub. Stellen Sie keine Flüssigkeiten auf oder in die Nähe des Systems.

Stellen Sie das Gerät immer auf einen festen Untergrund!

Stellen Sie das Gerät auf einen festen Untergrund, um Vibrationen & Erschütterungen zu vermeiden.

Benutzen Sie keine chemischen Mittel zur Reinigung!

Benutzen Sie ein sauberes, trockenes Tuch um Staub zu entfernen. Metallteile können mit einem leicht angefeuchteten Tuch gereinigt werden. Bevor Sie das Gerät säubern, ziehen Sie immer erst den Netzstecker!

Wenn das Gerät nicht richtig funktioniert!

Sollte es zu Problemen kommen, ziehen Sie den Netzstecker. Der Benutzer sollte nicht versuchen, das Gerät eigenständig zu warten. Alle Reparaturen und Servicearbeiten müssen von einem qualifizierten Techniker durchgeführt werden.

Gehen Sie sorgsam mit dem Netzkabel um!

Ziehen Sie niemals am Netzkabel, um das Gerät vom Strom zu trennen, sondern nehmen Sie das Steckergehäuse in die Hand. Wenn Sie das Gerät über einen längeren Zeitraum nicht benutzen, ziehen Sie den Netzstecker.

V-2 SPARK FALL MACHINE Art.Nr.:

ACHTUNG!

Der Garantieanspruch erlischt, bei Schäden die durch Nichtbeachtung der Anleitung verursacht werden. Der Hersteller und Importeur übernimmt für Folgeschäden die daraus resultieren keinerlei Haftung. Nur qualifizierte Fachkräfte dürfen den korrekten elektrischen Anschluss herstellen. Alle elektrischen und mechanischen Anschlüsse müssen entsprechend der europäischen Sicherheitsnormen montiert sein.

1.2 Bestimmungsgemäße Verwendung des Geräts

Bei diesem Gerät handelt es sich um ein Gerät, das für einen professionellen Einsatz auf Bühnen, in Diskotheken, Theatern usw. entwickelt wurde. Das Gerät ist lediglich für einen Anschluss bis maximal 230V, 50/60 Hz Wechselspannung zugelassen und ausschließlich für einen Betrieb in Innenräumen gedacht.

Regelmäßige Betriebspausen erhöhen die Lebensdauer Ihres Geräts.

Vermeiden Sie Erschütterungen oder jedwede Form der Gewalteinwirkung bei der Installation oder der Inbetriebnahme des Geräts.

Achten Sie darauf, dass Kabel nicht frei herumliegen. Sie würden dadurch Ihre eigene Sicherheit und auch die Sicherheit Dritter gefährden.

Das Gerät darf nicht in einer Umgebung betrieben oder aufbewahrt werden, in welcher mit Spritzwasser, Regen oder Feuchtigkeit zu rechnen ist. Feuchtigkeit oder hohe Luftfeuchtigkeit kann die Isolation des Geräts reduzieren und zu tödlichen elektrischen Schlägen führen.

Betreiben Sie das Gerät nicht bei Gewitter. Überspannung könnte das Gerät zerstören. Trennen Sie das Gerät bei Gewitter vollständig vom Netz, indem Sie den Netzstecker ziehen.

Umliegende Gegenstände oder Flächen dürfen durch das Gehäuse nicht berührt werden.

Stellen Sie sicher, dass bei der Montage und beim Abbau des Gerätes, der Bereich unterhalb des Montageorts grundsätzlich abgesperrt ist. Dies gilt auch für die Durchführung von Servicearbeiten.

Machen Sie sich mit den Funktionen des Geräts vertraut, bevor Sie es in Betrieb nehmen. Lassen Sie das Gerät nicht von Personen bedienen, die darin keine Erfahrung haben. Die häufigste Ursache für Funktionsstörungen stellt eine unsachgemäße Bedienung des Geräts dar.

Halten Sie das Gerät von Kindern fern und betreiben Sie es niemals unbeaufsichtigt. Zielen Sie niemals mit der Düse auf Menschen und halten Sie 50cm Abstand zur Düse. **ACHTUNG!** Die ausgestoßenen Funken der Düse können heiß sein!

V-2 SPARK FALL MACHINE Art.Nr.:

Halten Sie einen Mindestabstand von 50cm zu anderen Gegenständen ein.

Verwenden Sie nur das empfohlene, hochqualitative Granulat von Ihrem Händler. Andere Granulate können zu Beschädigungen führen. Verwenden Sie keine entflammbaren Zusätze, wie z.B. Öl, Gas, Parfüme, usw. in Ihrem Granulat.

Richten Sie die Düse niemals auf offenes Feuer oder entflammbare Gegenstände.

Betreiben Sie das Gerät nur stehend und auf einem ebenen Untergrund.

Verwenden Sie zur Reinigung des Geräts niemals Lösungsmittel oder aggressive Reinigungsmittel. Benutzen Sie stattdessen ein weiches und leicht angefeuchtetes Tuch.

Verwenden Sie zum Transport des Geräts bitte die Originalverpackung oder vorgesehene Zubehör, um Transportschäden zu verhindern.

Eigenmächtige Veränderungen am Gerät sind aus Sicherheitsgründen verboten! Eine Verwendung des Gerätes, die von der in dieser Bedienungsanleitung beschriebenen Verwendung abweicht, kann zu Schäden am Gerät führen. In diesem Fall erlischt der Garantieanspruch. Zusätzlich ist zu beachten, dass jede abweichende Verwendung mit Gefahren verbunden ist und bspw. zu Kurzschluss, Feuer, Stromschlag und Abstürzen führen kann.

Überkopfbefestigung



Lebensgefahr!

Bei der Installation sind die Bestimmungen der BGV C1 (vormals VBG 70) und EN 60598-2-17 zu beachten! Die Installation ist ausschließlich durch autorisiertes Fachpersonal vorzunehmen.

Die Aufhänge Vorrichtungen des Gerätes müssen so gebaut und bemessen sein, dass sie eine Stunde lang das Zehnfache der Nutzlast tragen können, ohne dass dadurch eine dauerhafte schädliche Verformung entsteht.

Die Installation ist grundsätzlich unter Zuhilfenahme einer zweiten, unabhängigen Aufhängung durchzuführen. Dies kann bspw. ein geeignetes Fangnetz sein. Die zweite Aufhängung muss so beschaffen und angebracht sein, dass bei einem Störfall der Hauptaufhängung kein Bestandteil der Installation herunterfallen kann.

Beim Auf-, Um-, und Abbau ist der unnötige Aufenthalt im Bereich von Bewegungsflächen, auf Beleuchterbrücken, unter hochgelegenen Arbeitsplätzen oder in sonstigen Gefahrenbereichen verboten. Der gewerbliche Anwender hat

folgende Verantwortungen für sicherheitstechnische und maschinentechnische Einrichtungen:

V-2 SPARK FALL MACHINE Art.Nr.:

- vor der ersten Inbetriebnahme oder nach entscheidenden Änderungen vor der Wiederinbetriebnahme Überprüfung durch einen Sachverständigen.
- Überprüfung im Umfang der Abnahmeprüfung mindestens alle vier Jahre durch einen Sachverständigen.
- Überprüfung durch einen Sachkundigen mindestens einmal jährlich.

Wie bei der Überkopfbefestigung vorzugehen ist:

Das Gerät ist im Idealfall außerhalb des Aufenthaltsbereiches von Personen zu installieren.

WICHTIG! Für die Überkopfbefestigung ist ein hohes Maß an Erfahrung erforderlich. Dies beinhaltet Kenntnisse zur Berechnung der Tragfähigkeit, Kenntnisse über verwendetes Installationsmaterial und Kenntnisse über Sicherheitsinspektionen des verwendeten Materials und des Geräts, wobei sich die erforderliche Erfahrung nicht allein darauf beschränkt. Führen Sie die Installation unter keinen Umständen selbst durch, wenn Sie nicht über eine entsprechende Qualifikation verfügen. Beauftragen Sie stattdessen einen professionellen Installateur. Bitte beachten Sie, dass eine unsachgemäße Installation zu Verletzungen führen und/oder in einer Beschädigung von Eigentum resultieren kann.

Das Gerät darf nicht im Griffbereich von Personen installiert werden.

Soll das Gerät von der Decke oder von hoch liegenden Trägern abhängt werden, ist mit Traversensystemen zu arbeiten. Das Gerät darf keinesfalls so installiert werden, dass es frei im Raum schwingen kann.

Bitte beachten Sie: Geräte können beim Herabstürzen zu schwerwiegenden Verletzungen führen! Haben Sie Zweifel an der Sicherheit einer möglichen Installationsform, dann führen Sie die Installation des Geräts NICHT durch!

Stellen Sie vor der Montage des Geräts sicher, dass die Montagefläche in der Lage ist, mindestens die zehnfache Punktbelastung des Eigengewichts des Geräts zu tragen.

Montieren Sie das Gerät mit dem Montagebügel über ein dazu geeignetes Anschlagmittel an einem Traversensystem.

Achten Sie bei der Überkopfmontage darauf, dass das Gerät immer durch ein Sicherungsfangseil gesichert ist, welches das Zwölfwache Gewicht des Gerätes tragen kann. Dabei sind ausschließlich Sicherungsfangseile mit Schraubgliedern zu verwenden. Hängen Sie das Sicherungsfangseil in dem Fangseilloch im Montagebügel oder am Gerät ein. Führen Sie das Seil über die Traverse oder einen anderen sicheren Befestigungspunkt. Hängen Sie das Ende in dem Schraubglied ein und ziehen Sie die Sicherungsmutter gut fest.

Der maximale Fallabstand von 20 cm darf nicht überschritten werden!

V-2 SPARK FALL MACHINE Art.Nr.:

Ein Sicherungsfangseil, welches einmal der Belastung durch einen Absturz ausgesetzt war oder das beschädigt ist, darf nicht weiter als Sicherungsfangseil verwendet werden. Regeln Sie den Neigungswinkel über den Montagebügel und ziehen Sie die Feststellschrauben fest an.

1.3 Verbindungen

1.3.1 Elektrische Verbindungen

Verbinden Sie das Gerät mit dem Stromnetz indem Sie das mitgelieferte Stromkabel benutzen! Die Schutz Erde muss immer angeschlossen sein!

Kabel (EU)	Kabel (US)	Pin	International
Braun	Schwarz	Phase	L
Blau	Weiß	Neutral	N
Grün/Gelb	Grün	Erde	

1.3.2 DMX Verbindungen

Achten Sie darauf, immer geschirmte Kabel zu benutzen! 3Pin oder 5Pin XLR Kabel eignen sich dafür.

1.3.3 DMX Verbindung mit Terminator

Für Installationen bei denen das DMX Signal eine große Entfernung überbrücken muss oder das Gerät in einer Umgebung mit erhöhter elektromagnetischer Strahlung, wie etwa einer Diskothek, betrieben werden soll, empfehlen wir, einen DMX Terminator zu verwenden. Dieser verhindert eine Verfälschung des digitalen Steuersignals durch elektrisches Rauschen. Der DMX Terminator ist ein XLR Stecker mit einem 120 Ω Widerstand zwischen den Pins 2 und 3, der dann in die XLR Ausgangsbuchse des letzten Geräts in der Reihe gesteckt wird. Bitte sehen Sie sich dazu die unteren Zeichnungen an.

V-2 SPARK FALL MACHINE Art.Nr.:

2. Einleitung

Vielen Dank, dass Sie sich für den **Spark V-2** entschieden haben.

Wir empfehlen, vor Inbetriebnahme des Gerätes diese Bedienungsanleitung sorgfältig zu lesen. Bitte halten Sie sich an die Anweisungen in dieser Bedienungsanleitung. Nur so sind ein sicherer Betrieb, die ordnungsgemäße Anwendung und auch eine hohe Lebensdauer des Gerätes möglich.

2.1 Produktbeschreibung

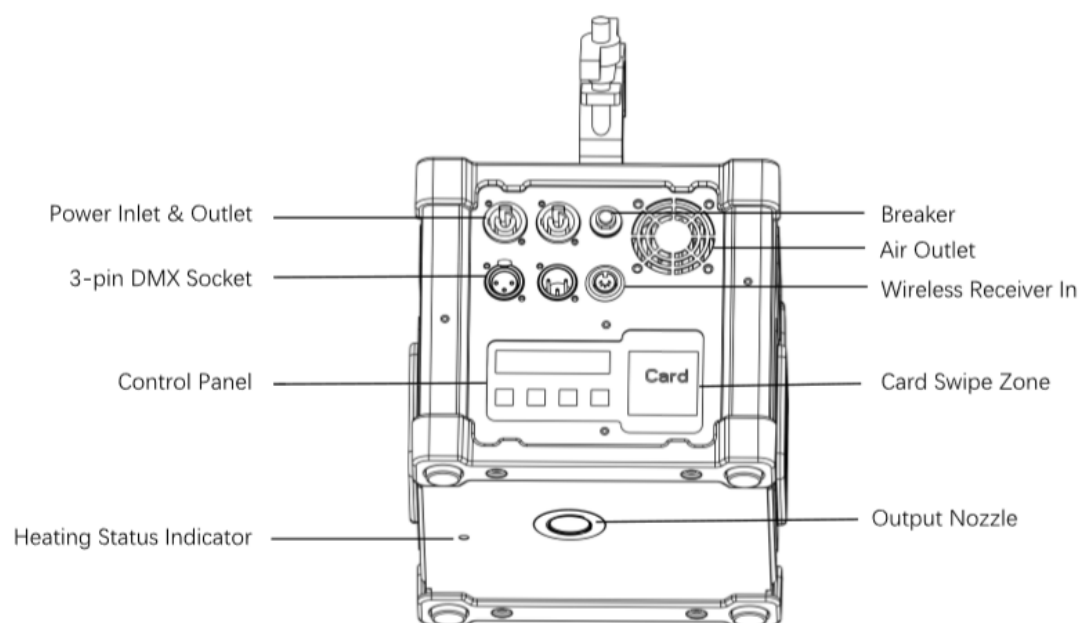
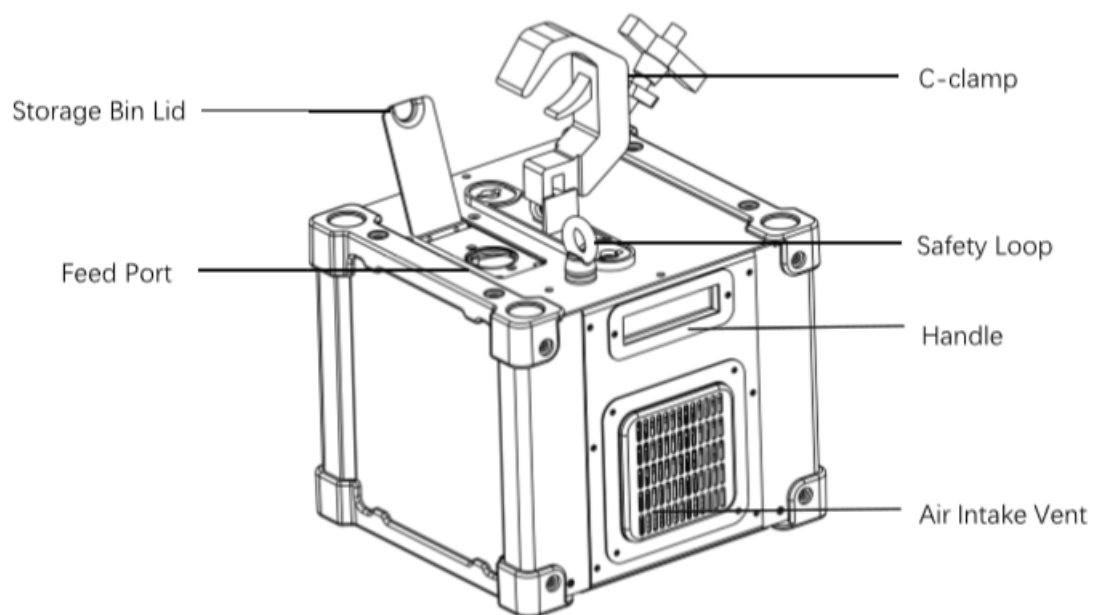

V-2 SPARK FALL MACHINE Art.Nr.:

3. Vor dem Betrieb

ACHTUNG!

Entfernen Sie vor der ersten Inbetriebnahme alle Verpackungsmaterialien.

1. Nachdem Sie überprüft haben, dass das Gerät intakt und vollständig ist, hängen Sie das Gerät bitte an einer geeigneten Vorrichtung auf. Schalten Sie das Gerät niemals ein, während es auf der Austrittsöffnung an der Unterseite steht!
2. Verbinden Sie das Gerät mit dem Stromnetz und schalten Sie das Gerät ein.
3. Das Gerät beginnt aufzuheizen. Dieser Vorgang benötigt in etwa 3-4 Minuten, währenddessen wird im Display „Heating up“ angezeigt.
4. Der Aufheizvorgang ist beendet. Im Display wird „Ready to Spark“ angezeigt.
5. Sie müssen das Gerät nun mit dem Granulat befüllen. Weitere Infos hierzu finden Sie auf der Verpackung des Granulats. Sie dürfen nur das Granulat von DJ Power verwenden.

4. Bedienelement

Taste	Funktion
MENU	Navigation durch das Menü
▲	Erhöhen des Wertes bzw. Vornehmen einer Einstellung
▼	Verringern des Wertes bzw. Vornehmen einer Einstellung
ENTER	Zurück zum vorherigen Menü

V-2 SPARK FALL MACHINE Art.Nr.:

5. Benutzeroberfläche

5.1 Status Anzeige

Startseite



1. Das System heizt auf. Das System kann erst mit der Arbeit starten, sobald die Mindesttemperatur von 580°C erreicht ist.

Standby Seite

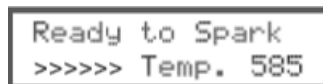

2. Das System ist aufgeheizt. Das Display zeigt nun die aktuelle Temperatur des Gerätes an. Drücken Sie <ENTER> um jederzeit zu dieser Seite zurück zu gelangen (im DMX Modus nicht möglich).

Manuelle Modi



3. Drücken Sie die Pfeil-Symbole für hoch oder runter, um die Auto Heat-up Funktion zu (De-) Aktivieren.



Die Grundeinstellung von dem Auto Heat-up Setup steht auf ON. Der Aufheizvorgang startet, sobald die Maschine eingeschaltet wird.

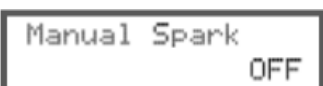

4. Drücken Sie die Pfeil-Symbole für hoch oder runter, um den Spark manuell zu starten.

V-2 SPARK FALL MACHINE Art.Nr.:

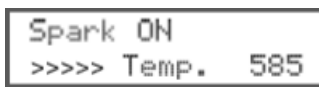

Spark ON
>>>> Temp. 585

5. Die Maschine stößt nun Funken aus. Das LCD springt automatisch nach 5 Sekunden zu dieser Seite, wenn der Spark manuell gestartet wurde.



Der Spark schaltet nach 30 Sekunden Sprühzeit automatisch den Ausstoß ab, kann aber sofort wieder manuell gestartet werden.

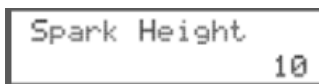

Spark Height
10

6. Drücken Sie die Pfeil-Symbole für hoch oder runter, um die Ausstoßweite manuell zwischen 1 (Minimum) und 10 (Maximum) zu regulieren.

Steuerung über Fernbedienung

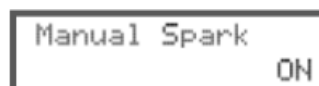

Manual Spark
ON

7. Der Spark Output kann nun über die Fernbedienung gesteuert werden (ON/OFF).



Mehr Informationen zum Betrieb via Fernbedienung finden Sie in einem separaten Punkt in dieser Anleitung.

DMX Konfigurations-Seite

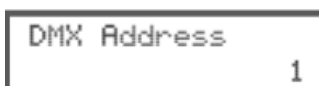

DMX Address
1

8. Drücken Sie die Pfeil-Symbole für hoch oder runter, um die DMX Start Adresse zwischen 1-512 zu wählen.

V-2 SPARK FALL MACHINE Art.Nr.:

Status Anzeige

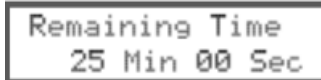

Remaining Time
25 Min 00 Sec

9. Zeigt die verbleibende Laufzeit der Füllung an.



Device Error
E0

10. Zeigt eine mögliche Fehlfunktion des Systems an.

 Mehr Infos hierzu finden Sie auf Seite 13!

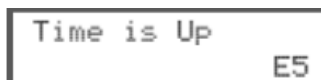

Time is Up
E5

11. Es ist kein Granulat mehr im Gerät.

6. Meldungen/ Fehlermeldungen

Anzeige	Bedeutung
Ready To Spark ⇒ 580	Der Aufheizvorgang ist beendet. Die aktuelle Temperatur beträgt 580°C.
Working ⇒ 580	Das Gerät ist in Betrieb. Die aktuelle Temperatur liegt bei 580°C.
Heating ⇒ 0-580	Das Gerät heizt auf. Die aktuelle Temperatur wird im Display angezeigt.
Device Error E0	Das Gerät hat wegen Überhitzung abgeschaltet.
Device Error E1	Der Aufheizvorgang ist fehlgeschlagen.
Device Error E2	Die Förderung des Granulats ist fehlgeschlagen.
Device Error E3	Das Thermoelement hat eine Fehlfunktion.
Device Error E4	Das Thermoelement ist abgeschaltet.
Time is Up E5	Es ist wenig bis gar kein Granulat mehr im Gerät.
Device Error E6	Die Temperatur im Gerät ist zu hoch. (Über 60°C)
Device Error E7	Der Steppermotor kann nicht mehr zurückgesetzt werden.
Device Error E8	Das Gerät bekommt eine falsche Eingangsspannung.

7. Betrieb

Das Gerät kann über einen Zeitraum von 30 Sekunden eine Fontäne ausstoßen. Mit Ablauf dieser 30 Sekunden stoppt das Gerät automatisch. Der Ausstoß muss erneut aktiviert werden.

7.1 Manuelle Bedienungen

Menü		Funktion
Manual Heat	ON/ OFF	(De-) Aktivieren der manuellen Bedienung, nur für Testzwecke!
Manual Fountain	ON/ OFF	Start der manuellen Bedienung, nur für Testzwecke!
Fountain Height	1-10	Einstellen der Höhe der Fontäne
DMX Address Set	1-512	Einstellen der DMX Adresse
Surplus Time	XX Min XX Sec	Anzeige der Restlaufzeit

V-2 SPARK FALL MACHINE Art.Nr.:

7.2 Bedienung via DMX

Kanal	Wert von	Wert bis	Funktion
1	0	9	Keine Funktion
	10	35	Höhe 1
	36	60	Höhe 2
	61	85	Höhe 3
	86	110	Höhe 4
	111	135	Höhe 5
	135	160	Höhe 6
	161	185	Höhe 7
	186	210	Höhe 8
	211	235	Höhe 9
	236	255	Höhe 10
2	0	9	Normaler Betrieb
	10	60	Material löschen
	61	120	EMERGENCY STOP
	121	182	Vorheizvorgang OFF
	183	255	Vorheizvorgang ON

V-2 SPARK FALL MACHINE Art.Nr.:

7.3 Bedienung via Fernbedienung

In diesem Modus lässt sich der Spark V-2 über das Funkübertragungssystem W-2 von DJ Power steuern. Dieses besteht aus einem Sender und einem Empfänger. Sämtliche Sender und Empfänger der W-2 Serien sind kompatibel zueinander, somit lassen sich zum Beispiel mehrere (bis zu 4) Empfänger über nur eine Fernbedienung ansteuern.



12. Stecken Sie den Empfänger in den dafür vorgesehenen Anschluss am Spark V-2. Dieser ist mit der Aufschrift „Wireless Controller“ gekennzeichnet. Die rote LED leuchtet auf, sobald der Empfänger erfolgreich angeschlossen wurde. Die grüne LED zeigt keine Funktion.

Ready to Spark
>>>>> Temp. 585

13. Auf der Fernbedienung befinden sich 4 Knöpfe, welche als Auslöser dienen. Jeder Knopf kann einer anderen Spark Maschine zugewiesen werden. Hierzu müssen Sie lediglich die Schalter an den Empfängern umstellen.

Mode	Dipswitches
CH1	1 = On, 2-4 = Off
CH1, CH2	1, 2 = On, 3,4 = Off
CH1, CH2, CH3	1, 2, 3 = On, 4 = Off
CH1, CH2, CH3, CH4	1, 2, 3, 4 = On
...	...

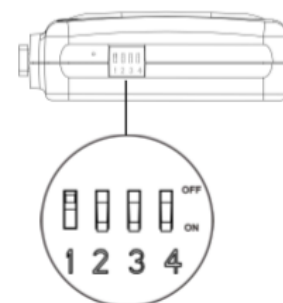

V-2 SPARK FALL MACHINE Art.Nr.:

- Sobald Sie den Knopf drücken, fängt der Spark mit dem Ausstoß an. Die Maximale Ausstoßzeit am Stück beträgt 30 Sekunden. Auf dem Display wird nun folgendes angezeigt:

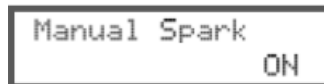

Manual Spark
ON

- Sobald Sie den Knopf loslassen, stoppt der Spark den Ausstoß. Auf dem Display wird nun folgendes Angezeigt:

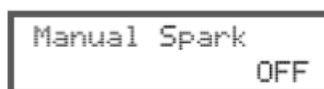

Manual Spark
OFF

8. Einstellungen

8.1 DMX Adresse

Verbinden Sie das Gerät mit einem DMX Controller. Das LCD zeigt „DMX Address Set“. Alternativ drücken Sie MENU bis auf dem Display „DMX Address Set“ erscheint. Mit den Pfeil-Symbolen können Sie nun die gewünschte DMX Adresse einstellen.

8.2 Einstellen der Ausstoßweite

Drücken Sie MENU bis auf dem LCD „Fountain Height“ erscheint. Mit den Pfeil-Symbolen können Sie nun die Fontänen höhe einstellen.

8.3 Manuelle Bedienung

Um die manuelle Bedienung zu (de-)aktivieren, drücken Sie MENU bis auf dem LCD „Manual Heat“ erscheint. Mit den Pfeil-Symbolen können Sie nun die manuelle Bedienung (de-)aktivieren.

Wenn auf dem LCD „Ready to Spark“ erscheint, können Sie die manuelle Bedienung starten. Drücken Sie MENU bis auf dem LCD „Manual Fountain“ erscheint. Mit den Pfeil-Symbolen können Sie nun den manuellen Ausstoß starten. Wenn die Temperatur unter 520°C fällt, wird der Ausstoß automatisch beendet.

V-2 SPARK FALL MACHINE Art.Nr.:

9. RFID Karte

9.1 Wie Sie die Karte benutzen

Halten Sie die IC Karte vor oder nach jeder Befüllung an den Kartenleser, um das Gerät zu aktivieren. Jedes 200g Granulat Päckchen wird mit einer eigenen IC Karte geliefert, welche jeweils 25 Minuten auf dem Gerät freischaltet. Nach der Aktivierung ist die Karte ungültig.

9.2 Überprüfen der verbleibenden Zeit

Drücken Sie MENU bis auf dem Display „Surplus Time“ erscheint. Die verbleibende Zeit wird angezeigt. Wenn auf dem Display „Time is Up E5“ erscheint, ist nicht mehr genügend Granulat im Gerät vorhanden. Nutzen Sie eine neue Karte, um das Gerät für weitere 25 Minuten zu aktivieren.

V-2 SPARK FALL MACHINE Art.Nr.:

Technische Daten

AC Power	Input Voltage & Rate	220-240 V, 50/60 Hz
	Current Limiter Type	Breaker
	Current Limiter Specifications	5 A, 250 V
	Total Power Consumption	600 W
	Typical Current	2.6 A
	Power Input Connector	Lockable PowerCon
	Power Output Connector (Daisy Chained)	Lockable PowerCon
Heating	Heat Up Time	<3 min
	Re-heat Up Time	0 min
Capacity	Powder Tank Capacity	200 g
Output	Adjustable Output	√
	Adjustment Level/Range	Level 1-10
	Max Fall Length	4 m
	Powder Consumption (100% Output)	Approx. 11 g/min
	Maximum Continuous Duration (100% Output)	30 S
	Continuous Output	x
Accessory	Consumable Type for Standard Output Test	PRO-K
	Power Cord	√
	Wireless Controller Model	W-2/ 315MHz/ Remoter & Receiver
	Wired Controller Model	x
Placement & Mounting	Horizontal	√
	Inclined	√
	Vertical	x
	Hang Upside Down	x
	Rigging & Trussing	√
	Rotating Nozzle	x
	Deflector	x
Features	Operation Noise	1 m, 80 dB
Control	On-device Manual Control	LCD control board
	Wireless Control	W-2/ 315MHz/ S5 for Ext.
	Wired Control	x
	Control Protocol	DMX-512
	DMX Channel Range	2
	RFID Card	√
Certification	CE	√
	RoHS	√
Weight & Dimensions	Net Weight	7.8 kg
	Gross Weight	8.7 kg
	Machine Dimensions - Length	228 mm
	Machine Dimensions - Width	206 mm
	Machine Dimensions - Height	227 mm
	Packing Dimensions - Length	315 mm
	Packing Dimensions - Width	290 mm
Packing Dimensions - Height	285 mm	
Consumable	Consumable	Spark Seed PRO-K



IMPORTER

B&K LUMITEC

2 rue Alfred Kastler
Zone Industrielle
67850 Herrlisheim - France

+33 (0) 3.88.96.80.90

+33 (0) 3.88.96.48.46

hello@bklumitec.com

www.bklumitec.com

